

- 使用前，請注意並徹底閱讀
- 請按使用說明書正確使用
- 請妥善保管，以便將來參照

MINERAL ION WATER

ANESPA[®] DX

礦物離子水生成器

ANSP-02

直接接駁自來水類型

使用說明書

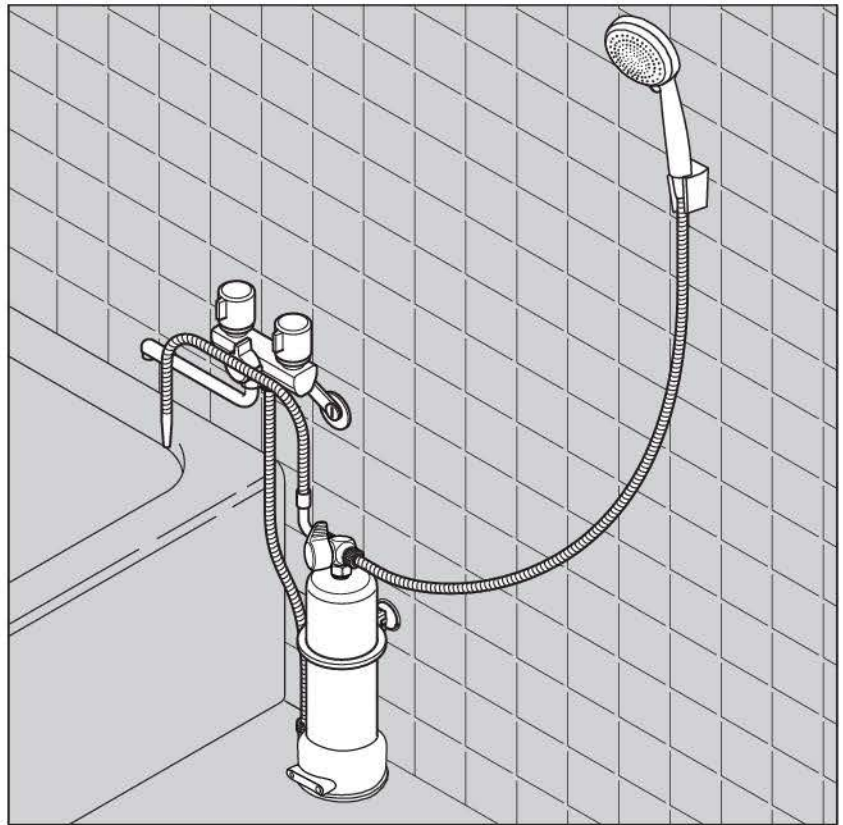

感謝購買我們產品
"ANESPA[®] DX"

在使用前，請認真閱讀「使用說明書」，
然後正確使用本產品

對於因使用手冊中沒有提及的安裝或
使用方法而導致的意外或損壞，我們
不會承擔任何責任

目錄

1	安全須知	1
2	配件	1
3	選項(另購)	1
4	構造和零部件名稱	2
5	安裝步驟	3~5
6	使用方法	5
7	標準規格	5
8	更換濾芯淨水過濾芯/ 陶瓷過濾芯	6
9	售後服務	封面背

1 安全須知

- 第一次使用本產品或更換新濾芯後，請先排水兩至三分鐘。
- 由於水通過設備後會去除氯氣，請盡快使用不要長時間儲存。
- 不要使用不符合供水法的水通過設備，若因此導致設備有任何損壞，我們不會承擔任何責任。
- 初次過水時，會出現一些渾濁和氣泡，但是對人體絕對沒有傷害。
- 不要讓設備中的水結冰。在冬季期間，如果擔心會結冰請讓少量的水流通。
- 雖然此產品是為溫水設計的，但請勿使熱水（60度或以上）通過。
- 水通過後，本設備的重量會明顯增加。若本設備翻轉或掉落可能會導致意外發生，因此安裝本設備時請務必將傾倒防止圈牢固地固定在牆壁表面上。
- 請選擇萬一有人跌倒也不會危及安全的地方安裝本設備。
- 如果設備停用了2-3天。使用前請先讓水流1~2分鐘。
- 為防止燙傷等事故發生，在水通過設備之前，請務必先調節水溫，然後再使用本產品。
- 本產品放置場所附近有自來水工程或出現生鏽的水時，請勿使用設備。若因此導致設備有任何損壞，我們不會承擔任何責任

2 配件



① 出水管
(1,000mm 長)



② 供水軟管
(1,200mm 長)

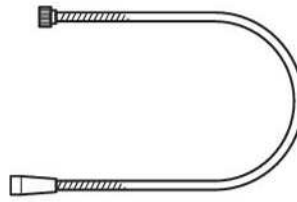

③ 淋浴軟管
(2,000mm 長)



④ 淋浴噴頭



⑤ 傾倒防止圈
(帶有吸盤)



⑥ 吸盤吸附用板



⑦ 過濾芯交換用貼紙
(1張)

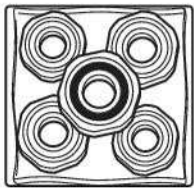

⑧ 適配器套裝

T25 (W19 螺紋 24)
T25-2 (W24 螺紋 20)
T25-3 (M22×2)
T25-7 (M22×1.5)
T25-11 (M24×1.5)



⑨ 使用說明書



⑩ 扳手

3 選項(另購)

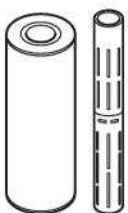

① 雙過濾芯



② 淨水過濾芯



③ 陶瓷過濾芯

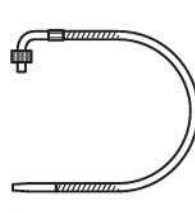

④ 出水管
(480mm 長)

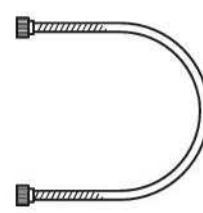

⑤ 供水軟管
(2,000mm 長)

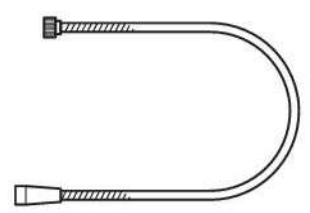

⑥ 淋浴軟管
(1,600mm 長)

4 構造和零部件名稱

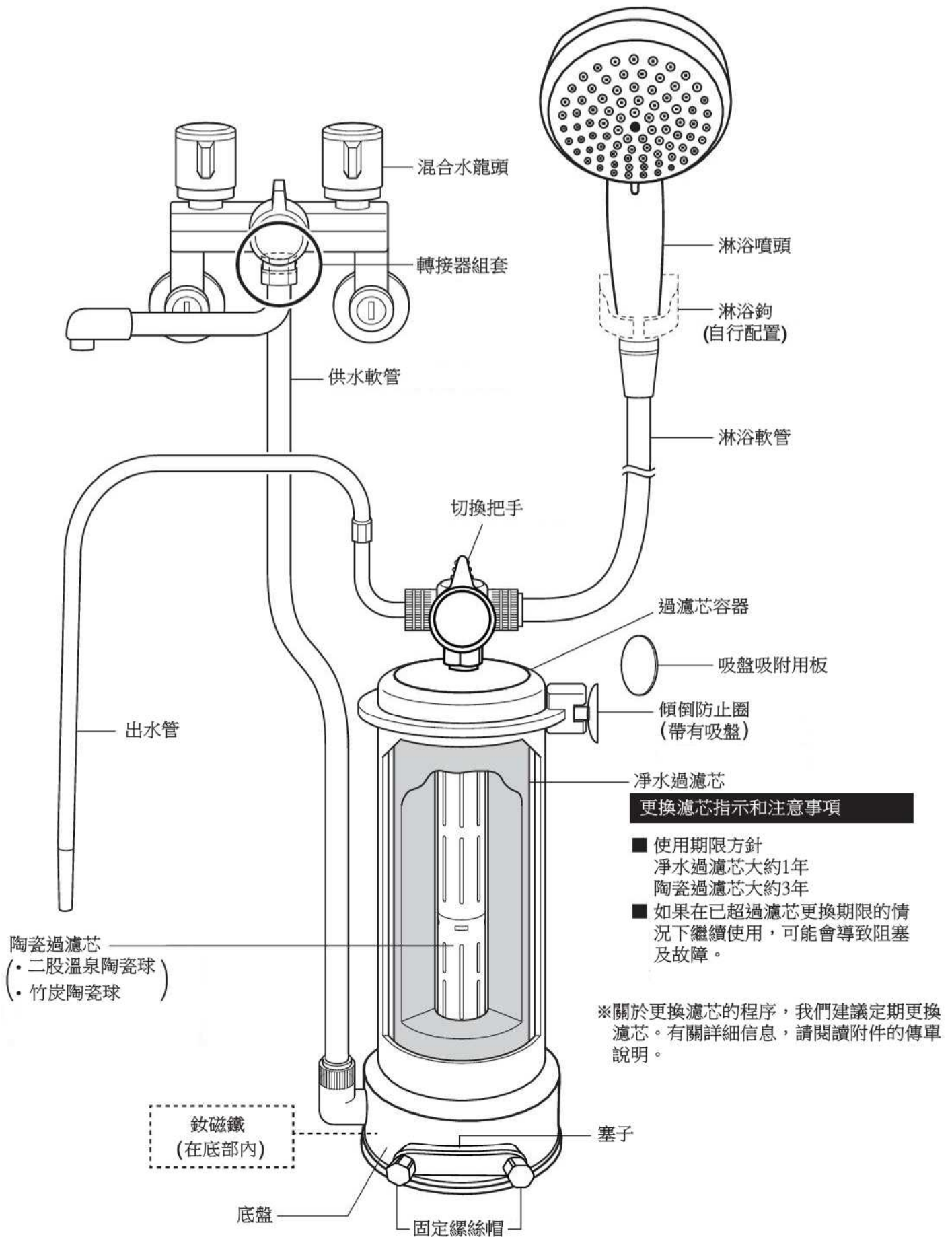

更換濾芯指示和注意事項

- 使用期限方針
淨水過濾芯大約1年
陶瓷過濾芯大約3年
- 如果在已超過濾芯更換期限的情況下繼續使用，可能會導致阻塞及故障。

※關於更換濾芯的程序，我們建議定期更換濾芯。有關詳細信息，請閱讀附件的傳單說明。

5 安裝步驟

1 拆除現有的淋浴喉管

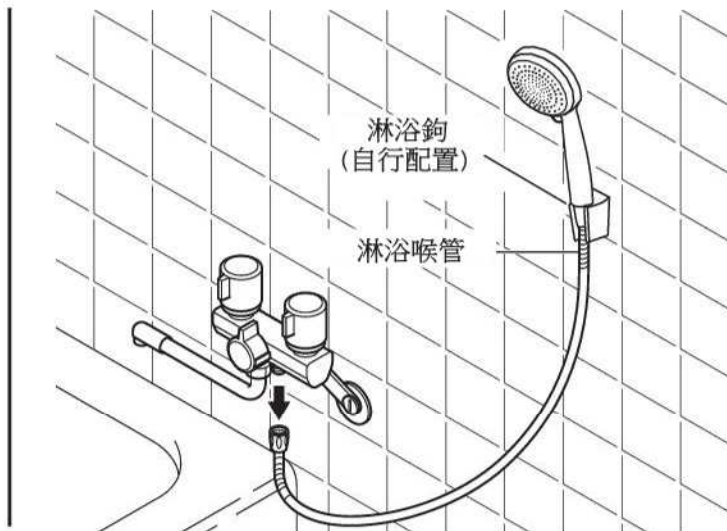

2 將配件的供水軟管安裝到設備的進水口和淋浴器的原始安裝口。在連接供水軟管到淋浴的原始安裝口時，如果螺紋孔的直徑不匹配，請使用配件的混合水龍頭側的適配器。

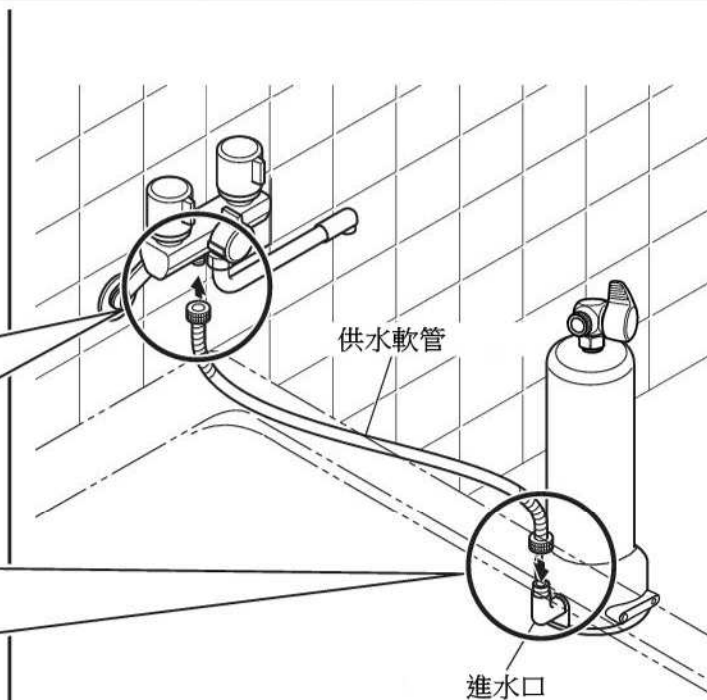
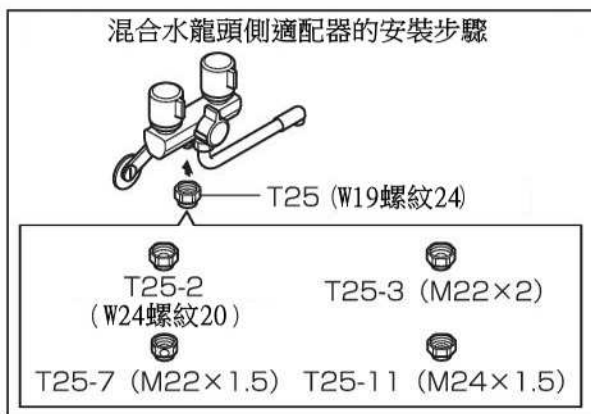

3 將配件的傾倒防止圈（帶有吸盤）安裝到設備上。（在安裝傾倒防止圈時，請先對準安裝設備的位置）

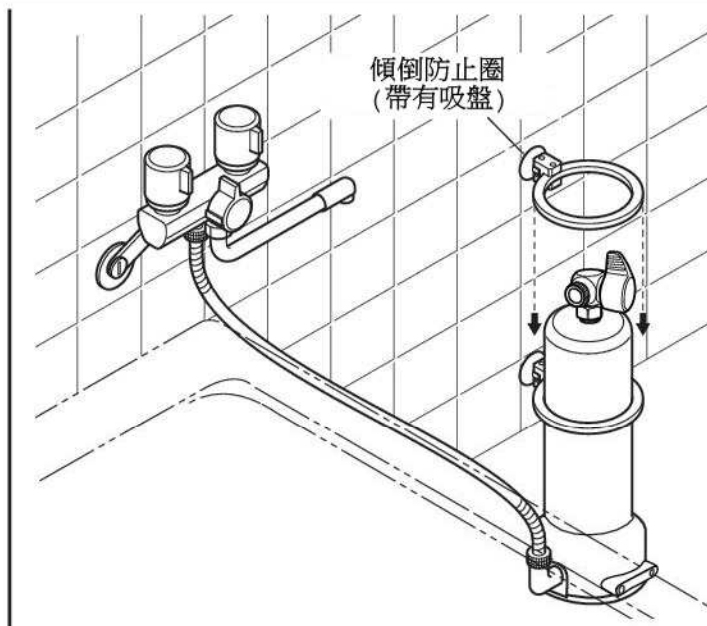

- 4** 吸盤吸附用板上的離型紙剝離進行吸附，將吸盤蓋吸附在牆壁表面上，使其牢固吸附。

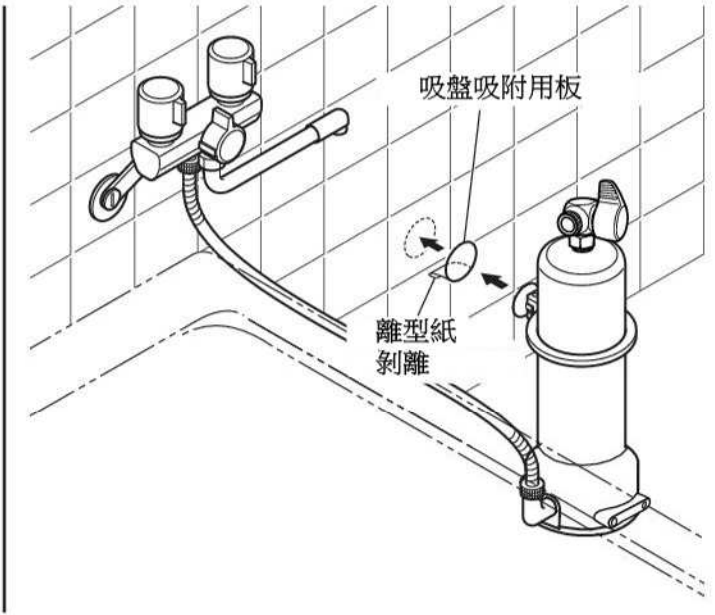

- 5** 將配件的出水管連接到切換把手向浴缸一側的安裝口。

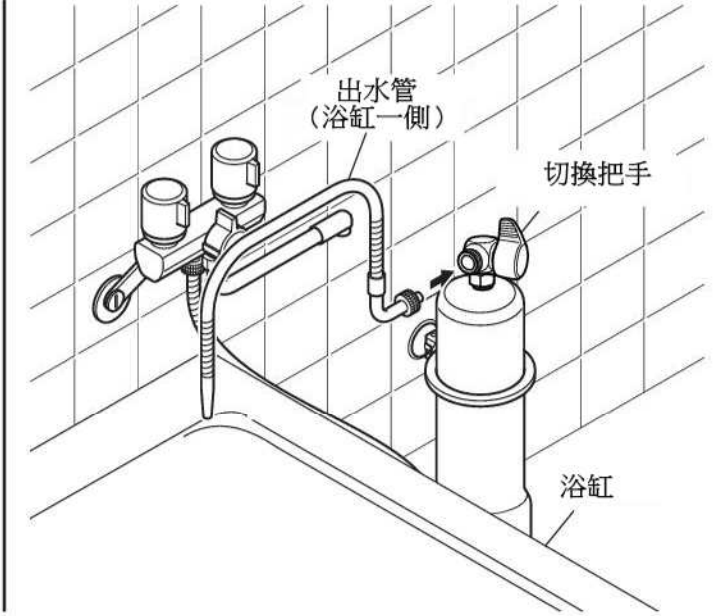

- 6** 將配件的淋浴噴頭連接到淋浴軟管

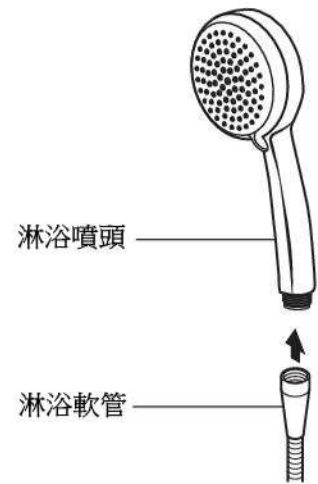

7 安裝淋浴軟管到切換把手向淋浴一側的安裝口

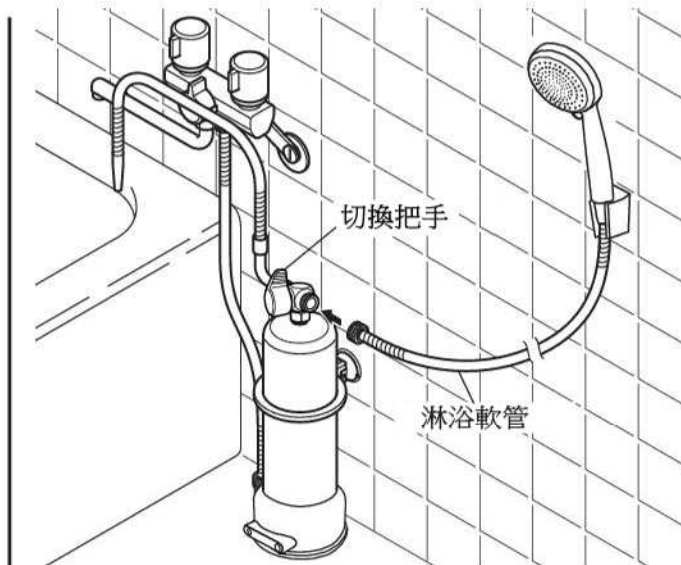

6 使用方法

使用淋浴的時候

將切換把手調至左邊，開啟混合式水龍頭上的龍頭

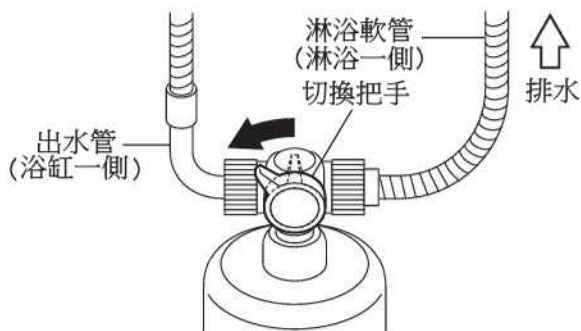

使用浸浴的時候

將切換把手調至右邊，開啟混合式水龍頭上的龍頭

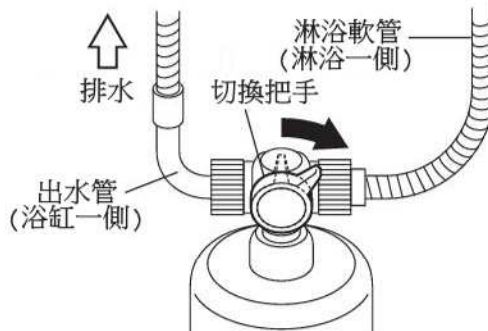

7 標準規格

設備

產品名稱	ANESPA DX
型號	ANSP-02
消除對象物質	殘留氯氣
過濾性能	殘留氯氣 (1mg/L, 40°C)
過濾材質	活性炭纖維形成體
過濾流量	10L/min. (0.1MPa, 40°C) Max. 15L/min.
尺寸	346mm (高) X 130mm (直徑) (不連水喉連接)
設備重量	1.9kg (包括雙濾芯)
常用使用壓力	0.05 ~ 0.5MPa
最高使用溫度	60°C
過濾芯更換期限	淨水過濾芯大約1年 根據水質、使用量不同、更換期限有可能提前 陶瓷過濾芯大約3年 根據水質、使用量不同、更換期限有可能提前
設備附屬品	出水管(1,000mm長), 供水軟管(2,000mm長), 淋浴軟管(2,000mm長), 淋浴噴頭, 傾倒防止圈(帶有吸盤), 吸盤吸附用板, 過濾芯交換用貼紙(1張), 適配器套裝, 使用說明書, 扳手

8 更換濾芯(淨水過濾芯/陶瓷過濾芯)

如何拆除

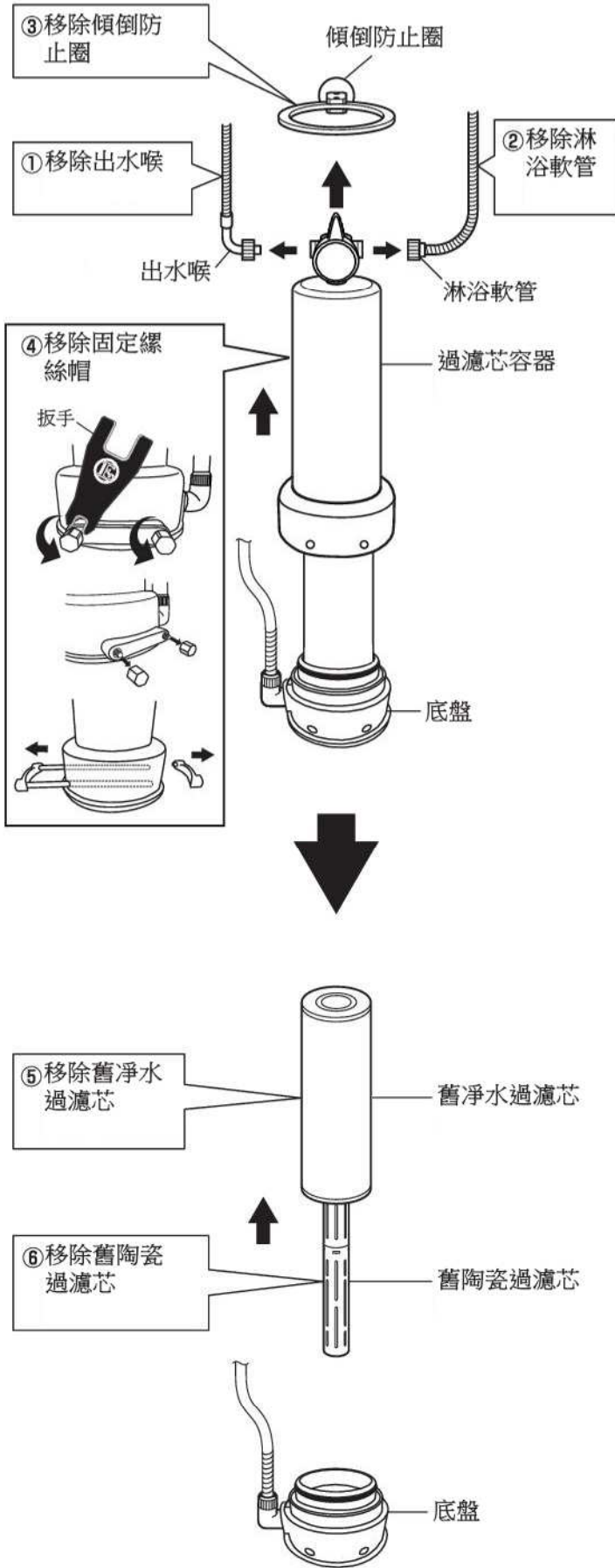

如何安裝

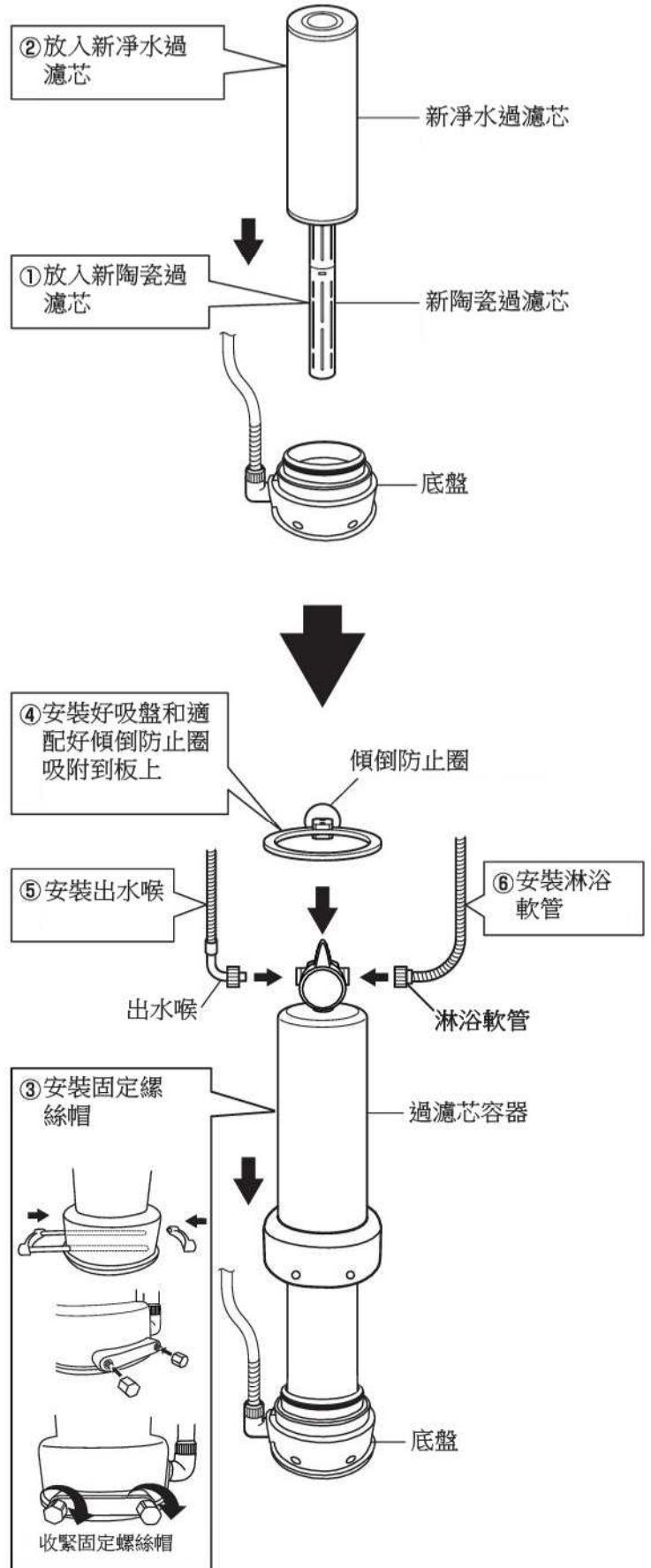

9 售後服務

保證

- 請妥善保管保養卡，以備將來的參考。

保養期間您需要維修時

- 維修聯絡當地銷售點。
(請注意閱讀保養卡內容，有些維修不包括在保養範圍)

⚠ 注意 ※下列的情況需要收取維修費用。

1. “使用說明書” 記載以外的使用方法引致的故障。
2. 使用市政自來水以外的水所引致的故障及損壞
3. 因地震、火災或水災等自然災害蒙受的問題和損傷。
4. 因運輸途中的交通事故等造成的損傷。
5. 消耗品更換。
6. 在保養卡上沒有填上” 購買日期”、” 用家名稱” 和” 分銷商名稱”。
7. 購買者沒有提交保養卡。

保養期過後，您需要維修時

- 請聯絡當地銷售點。可以提供維修服務，但是您需要負擔一些費用。

其他事項

- 如果您對本設備有甚麼問題，請隨時聯絡當地的銷售點。

⚠ 警告



切勿自行改造、分解或修理本設備。因為這些行為可能會導致火災或觸電事故。
上述行為引起的後果廠家概不負責。

※相關的諮詢服務，請聯絡當地銷售點

Los Angeles :
TEL. +1-310-542-7700 FAX. +1-310-542-1700
New York :
TEL. +1-718-784-2110 FAX. +1-718-784-2103
Chicago :
TEL. +1-847-437-8200 FAX. +1-847-437-8201
Honolulu :
TEL. +1-808-949-5300 FAX. +1-808-949-5336
Texas :
TEL. +1-972-240-3252 FAX. +1-972-722-7402
Seattle :
TEL. +1-425-640-2222 FAX. +1-425-672-8946
Orlando :
TEL. +1-407-601-5963 FAX. +1-407-730-3335
Burnaby :
TEL. +1-604-214-0065 FAX. +1-604-214-0067
Toronto :
TEL. +1-905-507-1200 FAX. +1-905-507-1233
Mexico :
TEL. +52-81-8242-5500 FAX. +52-81-8242-5549

Brazil :
TEL. +55-15-3033-4132 FAX. +55-15-3034-4100
Germany :
TEL. +49-211-936570-00 FAX. +49-211-936570-27
France :
TEL. +33 (0) 1 47 07 55 65 FAX. +33 (0) 1 83 71 17 06
Italy :
TEL. +39-6-3330-670 FAX. +39-6-3321-9505
Australia :
TEL. +61-2-9878-1100 FAX. +61-2-9878-1200
Russia :
TEL. +7-495-988-02-05 FAX. +7-495-988-02-06
Rumania :
TEL. +40-374028779
Portugal :
TEL. +351-22-8305464
Hong Kong :
TEL. +852-2154-0077 FAX. +852-2154-0027

Taiwan :
TEL. +886-2-2713-2936 FAX. +886-2-2713-2938
Philippines :
TEL. +63-2-519-5508 FAX. +63-2-519-1923
Korea :
TEL. +82-2-546-8120 FAX. +82-2-546-8127
Singapore :
TEL. +65-6720-7501 FAX. +65-6720-7505
Malaysia :
TEL. +60-3-2282-2332 FAX. +60-3-2282-2335
Indonesia :
TEL. +62-21-2992-3111 FAX. +62-21-2992-8111
Thailand :
TEL. +662-116-3050 FAX. +662-116-3044
India :
TEL. +91-80-4650-9900 FAX. +91-80-4650-9908
Mongolia :
TEL. +976-7012-7778 FAX. +976-7012-7708

Okinawa :
TEL. +81-98-878-4132 FAX. +81-98-878-4141
Tokyo :
TEL. +81-3-5205-6030 FAX. +81-3-5205-6035
Sapporo :
TEL. +81-11-223-5678 FAX. +81-11-223-5680
Nago :
TEL. +81-980-51-0616 FAX. +81-980-51-0628
Naha :
TEL. +81-98-917-1309 FAX. +81-98-917-1164
Osaka Factory :
TEL. +81-72-893-2290 FAX. +81-72-893-8007